

# Membran-Druckmittler für Nahrungsmittel- / Bio- / Pharmaindustrie

SÜDMO (W 500 D), NAUE, Ingoldstutzen, APV-In-Line, NEUMO BioControl®,  
Varivent® (für Varinline® Gehäuse), Clamp DIN 32 676 Reihe C

**MDM 73..**  
**MDM 73..v**

## Standardausführung

Informationen über Anwendungen, Eigenschaften, messtechnische Einflüsse wie Temperatur, Höhenunterschied, Stellzeit u. a. finden Sie in Übersicht 7000. Ferner finden Sie dort auch Hinweise auf andere Druckmittler-Ausführungen.

### Aufbau

Typ 73..vG½ hat einen Messgeräteadapter mit Innengewinde zum Direktanbau an Messgeräte mit Außengewinde.

Die verschraubten Verbindungen Manometer / Druckmittler und die Füllöffnung dürfen auf keinen Fall gelöst bzw. geöffnet werden, da sonst Füllflüssigkeit austritt und das Druckmesssystem seine Funktionsfähigkeit verliert.

Typ 73..vd8 hat als Messgeräteanschluss eine Bohrung d8 zum Verschweißen mit einem Manometer mit Prozessanschluss d8x5, z.B. RCh 100-3vDW.

Bei der verschweißten Verbindung von Manometer / Druckmittler und der nicht von außen zugänglichen Füllöffnung, kann keine Leckage entstehen.

Die Teile sind äußerlich leicht zu reinigen.

Beispiel:

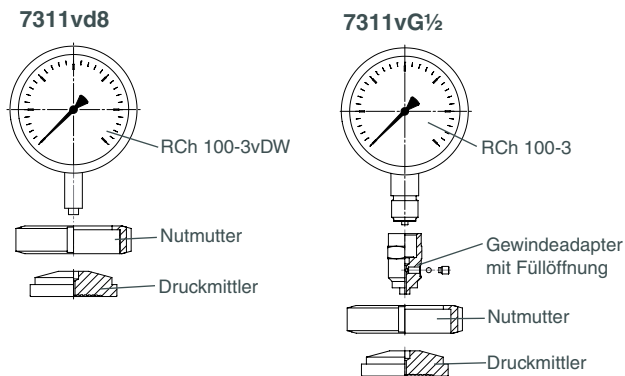

### Druckmittler und Prozessanschluss

CrNi-Stahl 1.4435 (316 L)

### Messgeräteanschluss

73..vd8: Bohrung d8

73..vG½: G ½ innen

### Membran

CrNi-Stahl 1.4435 (316L) frontbündig mit Druckmittler verschweißt, He-Lecktest bis zu 10<sup>-9</sup> mbar l/s

Wirksamer Membrandurchmesser dM, siehe Tabellen ab Seite 2

### Oberflächenrauigkeit der messstoffberührten Bereiche

Ra < 0,8 µm

### Überwurfmutter (wenn vorhanden)

CrNi-Stahl

### Nenndruck

siehe Tabellen ab Seite 2

## Mindestmessspanne Manometer

siehe Tabellen ab Seite 2

## t<sub>k</sub>-Wert (mbar/10K) (Temperaturkoeffizient des Druckmittlers)

siehe Tabellen ab Seite 2 (für Pflanzenöl FN 1)



## Optionen

- messstoffberührte Bereiche R<sub>s</sub> < 0,4 mm
- messstoffberührte Teile elektropoliert
- verstärkte Nutmutter
- Berechnung des temperaturbedingten Zusatzfehlers für das gesamte Druckmesssystem

## Sonderausführungen u. a.

- andere Messgeräteanschlüsse auf Anfrage, wobei wir NPT-Innengewinde nicht empfehlen
- andere Werkstoffkombinationen auf Anfrage
- Ausführung nach anderen Normen und Nennweiten, auf Anfrage

## Zubehör

Fernleitung, Kühlelemente: siehe Datenblatt 7002  
Dichtungen gehören nicht zum Standard-Lieferprogramm, sind jedoch auf Anfrage erhältlich.

## Anbau / Befüllung / Zeugnisse

Informationen zu Anbau und Befüllung, zu Bescheinigungen und Zeugnissen, erhalten Sie gerne auf Anfrage.

## Bestellangaben Druckmittler

Bitte beachten Sie unsere ausführlichen Bestellhinweise

- in der Übersicht 7000
- in den Checklisten für Druckmessgeräte mit Druckmittlern und
- in den Datenblättern des gewünschten Druckmessgerätes und ergänzen Sie diese durch die Angaben für den jeweiligen Druckmittler:

- Typ : z.B. MDM 7311 vd8, MDM 7313 vG½

- Nennweite: z.B. DN 25

- Nenndruck: z.B. PN 25

ggf. Optionen: siehe Seite 1, z.B. Ra < 0,4 µm

Die Referenztemperatur ist + 20 °C. Bitte geben Sie an, wenn Sie eine von +20 °C maximal abweichende Arbeitstemperatur (tA) einjustiert wünschen (Zifferblattaufschrift tA...) oder die Reinigungstemperatur (tR max) mehr als +150 °C beträgt (Zifferblattaufschrift tR max...).

Beispiel: Manometer...,  
Druckmittler: MDM 7311vd8, DN 25, PN 25, tA +80°C,  
messstoffberührte Teile elektropoliert



Vertrieb und Export Süd, West, Nord

## ARMATURENBAU GmbH

Manometerstraße 5 • D-46487 Wesel - Ginderich  
Tel.: (0 28 03) 91 30-0 • Fax: (0 28 03) 10 35  
armaturenbau.de • mail@armaturenbau.com

Tochterfirma, Vertrieb und Export Ost

## MANOTHERM Beierfeld GmbH

Am Gewerbepark 9 • D-08344 Grünhain-Beierfeld  
Tel.: (0 37 74) 58-0 • Fax: (0 37 74) 58-545  
manotherm.de • mail@manotherm.com

**7301**  
09/12

# Maße (mm), Masse (kg), Mindestmessspanne (bar) und $t_k$ -Wert (mbar /10K)

## Nutüberwurfmutter

MDM 7311v... Südmo W500

Form A für Rohre nach DIN 11866 – Reihe A (DIN 11850)

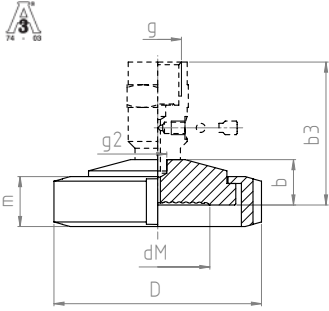

DN	PN	für Rohr Außen-Ø x Wandstärke	Rohr Innen-Ø	b	b3	D	dM	d*	g	g2	m	Mindestmessspanne	tk-Wert	Masse (ca.) vd8   vG 1/2
25	25	29 x 1,5	26	20	63	63	21	23	G1/2	Ø 8	21	0 - 4 <sup>2)</sup>	5,50	0,32   0,45
32		35 x 1,5	32			70	28	30				0 - 2,5 <sup>2)</sup>	2,30	0,37   0,50
40		41 x 1,5	38			78	34	36				0 - 1 <sup>2)</sup>	1,20	0,50   0,63
50	20	53 x 1,5	50	20	63	92	46	48	G1/2	Ø 8	22	0 - 1 <sup>1)</sup>	0,45	0,85   0,98
65		70 x 2	66			112	60	62				0 - 0,6 <sup>1)</sup>	0,82	1,28   1,41
80		85 x 2	81			127	72	75				0 - 0,6 <sup>1)</sup>	0,64	1,39   1,52

MDM 7312v... Naue

Form A für Rohre nach DIN 11866 Reihe A (DIN 11850)

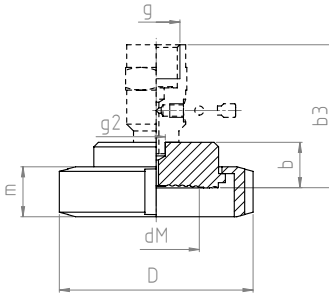

DN	PN	für Rohr Außen-Ø x Wandstärke	Rohr Innen-Ø	b	b3	D	dM	d*	g	g2	m	Mindestmessspanne	tk-Wert	Masse (ca.) vd8   vG 1/2
25	10	29 x 1,5	26	20	63	63	21	23	G1/2	Ø 8	21	0 - 4 <sup>2)</sup>	5,50	0,29   0,42
32		35 x 1,5	32			70	28	30				0 - 2,5 <sup>2)</sup>	2,30	0,36   0,49
40		41 x 1,5	38			78	34	36				0 - 1 <sup>2)</sup>	1,20	0,48   0,61
50	10	53 x 1,5	50	20	63	92	46	48	G1/2	Ø 8	22	0 - 1 <sup>1)</sup>	0,45	0,73   0,86
65		70 x 2	66			112	60	62				0 - 0,6 <sup>1)</sup>	0,82	1,29   1,41
80		85 x 2	81			127	72	75				0 - 0,6 <sup>1)</sup>	0,64	1,39   1,52

## Sechskant-Überwurfmutter

MDM 7319.10v... Ingoldstutzen

passend für Einschweißstutzen

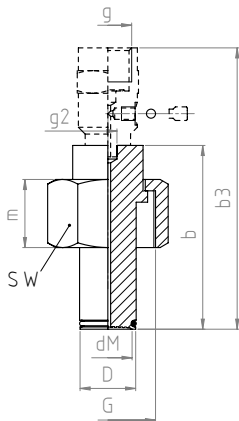

DN	PN	für Rohr Außen-Ø x Wandstärke	Rohr Innen-Ø	b	b3	D	dM	d*	g	g2	G	m	SW
25	60	29 x 1,5	26	71	114	25	21	23	G1/2	Ø 8	1 1/4	30	46
50		53 x 1,5	50	85	128	50	46	48			2	35	70

DN	PN	Mindestmessspanne	tk-Wert	Masse (ca.) vd8   vG 1/2
25	60	0 - 4 <sup>2)</sup>	5,50	0,33   0,46
50		0 - 1 <sup>1)</sup>	0,45	0,50   0,63

Dichtung EPDM, FDA-konform ist im Lieferumfang enthalten.

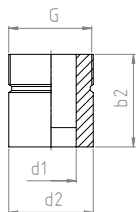

## Einschweißstutzen

DN	PN	b2	d1	d2	G	Masse (ca.)
25	60	46	25	42	1 1/4	0,32
50		60	50	68	2	0,48

<sup>1)</sup> für Rohrfeder-Manometer NG 100

<sup>2)</sup> für Rohrfeder-Manometer RCh / RChG 100-3 ohne GSG

<sup>3)</sup> für Rohrfeder-Manometer RCh / RChG 63-3 ohne GSG

\* = Außendurchmesser Membran

# Maße (mm), Masse (kg), Mindestmessspanne (bar) und $t_k$ -Wert (mbar /10K)

## Flanschanschluß

### MDM 7319v... APV In-Line

### für APV IN-Line Gehäuse

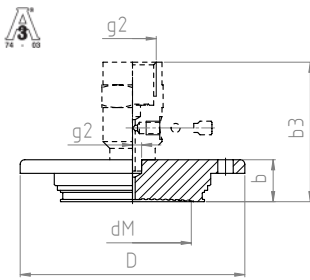

DN	PN	für Rohr Außen-Ø x Wandstärke	Rohr Innen-Ø	b	b3	D	dM	d*	g	g2	Mindestmessspanne	tk-Wert	Masse (ca.) vd8	vG 1/2
50	40	69,2 x 1,5	66,2	18,5	61,5	99	52	54	G1/2	Ø8	0 - 1 <sup>1)</sup>	0,95	0,67	0,80

### MDM 7391v... NEUMO BioControl®

### für NEUMO BioControl® Gehäuseanschlußflansch

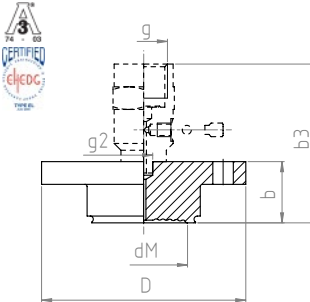

DN	PN	NEUMO BioControl® Gehäuseanschluß	Rohr Innen-Ø	b	b3	D	dM	d*	g	g2	Mindestmessspanne	tk-Wert	Masse (ca.) vd8	vG 1/2
25	16	30,5	30,5	20	63	64	21	23	G1/2	Ø8	0 - 4 <sup>2)</sup>	5,50	0,30	0,43
50		50	50	27	70	90	46	48			0 - 1 <sup>1)</sup>	0,45	0,57	0,70
65		68	68			120	60	62			0 - 0,6 <sup>1)</sup>	0,82	0,70	0,83
80		87,5	87,5	37	80	140	72	74			0 - 0,6 <sup>1)</sup>	0,64	1,17	1,30

## Clampanschluß

### MDM 7313v... Varivent®

### Clamp-Anschluß Varivent® für Varinline® Gehäuse

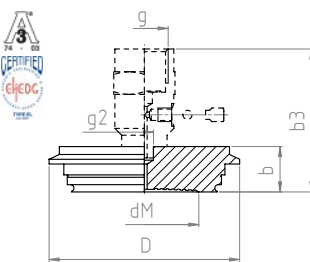

DN	PN	für Rohr Außen-Ø x Wandstärke	Rohr Innen-Ø	b	b3	D	dM	d*	g	g2	Mindestmessspanne	tk-Wert	Masse (ca.) vd8	vG 1/2
31	25	23 x 1,5	20	30	73	52,7	17	19	G1/2	Ø8	0 - 4 <sup>3)</sup>	7,80	0,24	0,37
50		53 x 1,5	50	19	62	66	32	34			0 - 1 <sup>2)</sup>	1,40	0,57	0,70
68	16	70 x 2	66			84	48	50			0 - 1 <sup>1)</sup>	0,40	0,70	0,83

### MDM 7340.13v... DIN 32676 Reihe C

### Form A für Rohre DIN 11866 Reihe C

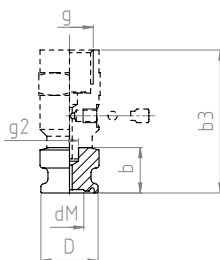

NPS	PN	für Rohr Außen-Ø x Wandstärke	Rohr Innen-Ø	b	b3	D	dM	d*	g	g2	Mindestmessspanne	tk-Wert	Masse (ca.) vd8	vG 1/2
3/4"	40	19,05 x 1,65	15,75	20	63	25	16	18	G1/2	Ø8	0 - 4 <sup>3)</sup>	9	0,06	0,19

Änderungen, Austausch von Werkstoffen und Druckfehler vorbehalten

\* = Außendurchmesser Membran

<sup>1)</sup> für Rohrfeder-Manometer NG 100

<sup>2)</sup> für Rohrfeder-Manometer RCh / RChG 100-3 ohne GSG

<sup>3)</sup> für Rohrfeder-Manometer RCh / RChG 63-3 ohne GSG

